



Ihr Fachmann für Alu-Terrassenüberdachungen, Wintergärten und mehr!





Inhaltsverzeichnis

Assortiment	S. 4
Einführung	
Warum wir?	S. 5
Terrassendächer	
Beispiele	S. 7
Dimensionen	S. 8
Dacheindeckung	S. 9
Farben / Optik	S. 10
Konstruktion / Wasserablauf	S. 11
TR Kombi-Rinne	S. 12
Impressionen	S. 13
Festelemente	
Allgemeine Informationen FW100	S. 17
Allgemeine Informationen FW200	S. 18
Allgemeine Informationen FW300	S. 19
Impressionen	S. 20
Schiebewände	
Allgemeine Informationen SW150	S. 23
Allgemeine Informationen SW450	S. 24
Impressionen	S. 26
Sonnenschutz	
Allgemeine Informationen PL15 MANO	S. 29
Material	S. 30
Impressionen	S. 31
Haus und Garten	
Allgemeine Informationen Trennwände TW50	S. 33
Darscht Kontaktdaten	S. 34

Einführung

Warum wir?

Unsere Vorteile

Ob Sie eine Terrassenüberdachung kaufen oder Ihre bestehende Überdachung mit einer Festwand oder Schiebewand erweitern möchten: Jedes Produkt zeichnet sich durch außergewöhnliche Qualität und viele weitere Vorteile aus. Einige dieser Vorteile sind:

Assortiment

Wir sind ein Komplettanbieter auf dem Gebiet des Outdoor-Living. Unsere Spezialität sind nicht-thermisch getrennte Terrassendächer und Kaltwintergärten. Wir bieten ein umfangreiches Sortiment an Glaswänden, Schiebewänden und Sonnenschutz. All diese Elemente können nahtlos konfiguriert und verbunden werden!

- 01** Terrassendächer **S. 06**
- 02** Festelemente **S. 14**
- 03** Schiebewände **S. 20**
- 04** Sonnenschutz **S. 26**
- 05** Haus & Garten **S. 30**

Profile mit Abdeckblenden

Ein Klicksystem sorgt für einfaches Anbringen. Im Gegensatz zu vielen Überdachungsanbietern sind unsere Überdachungen mit Alu-Dachschielen über den Gummidichtungen versehen.

Polycarbonat oder Verbundsicherheitsglas

Überdachungen werden inklusiv Polycarbonat Dacheindeckung oder Verbundsicherheitsglas geliefert. Sie wählen Ihre Eindeckung selbst.

Lesen Sie mehr auf S. 09

Integrierter Wasserablauf

Das Regenwasser wird nicht sichtbar über die innenliegende Dachrinne abtransportiert. Der Wasserablauf kann entweder ober- oder unterirdisch gestaltet werden.

Standardfarben

Terrassendächer und dazugehörige Produkte sind in 5 Standardfarben erhältlich, von Schwarz bis glänzend Verkehrsweiß.

Lesen Sie mehr auf S. 10

Starke Querträger

Die Querträger haben Profile von ca. 60 mm x 125 mm. Die Dicke des Aluminiums bietet eine extrem robuste Konstruktion. Die Verbindungen haben durch innenliegende und enganliegende Komponenten nur wenige sichtbare Schrauben.

Aluminium

Aluminiumprofile sind mit einer QUALICOAT-Pulverbeschichtung versehen. Diese Form der Verarbeitung gewährleistet hohe Standards im Hinblick auf Qualität und Konservierung.

Terrassendächer | TR15

Beispiele

Stellen Sie sich Ihre Überdachung einfach selbst zusammen

Die Möglichkeiten zur Gestaltung Ihres Terrassendaches sind nahezu unbegrenzt. Wir beraten Sie persönlich und finden gemeinsam mit Ihnen die perfekte Lösung.

Terrassendächer

Nicht-thermisch getrennte Veranda-Systeme für Polycarbonat oder Verbundsicherheitsglas. Die Bausätze werden exakt nach Maß oder in Standardabmessungen geliefert. Die Pfosten werden mit integriertem Wasserablauf unter dem Rinnenprofil montiert.

Alle unsere Terrassendächer können mit anderen Produkten wie Seitenwänden, Schiebewänden und Markisen erweitert werden!

TR15 - 4060 x 3000 mm

- Terrassendach für Wandmontage
- Farbe: RAL7016st (Anthrazit mit Feinstruktur)
- Rinnenblende: Rund
- Inkl. 16mm Polycarbonat KLAR
- Inkl. Montageanleitung
- Lieferung komplett mit Schrauben und Befestigungsmaterial

mit Polycarbonat



TR15 - 4000 x 3000 mm

- Terrassendach für Wandmontage
- RAL9006st (Weißaluminium mit Feinstruktur)
- Rinnenblende: Rund
- Inkl. VSG 44,2 KLAR
- Inkl. Montageanleitung
- Lieferung komplett mit Schrauben und Befestigungsmaterial

mit Glas



TR15 - 6060 x 3000 mm

- Terrassendach für Wandmontage
- Farbe: RAL9016 (Verkehrsweiß glänzend)
- Rinnenblende: Rund
- Inkl. 16mm Polycarbonat KLAR
- Inkl. Montageanleitung
- Lieferung komplett mit Schrauben und Befestigungsmaterial

mit Polycarbonat

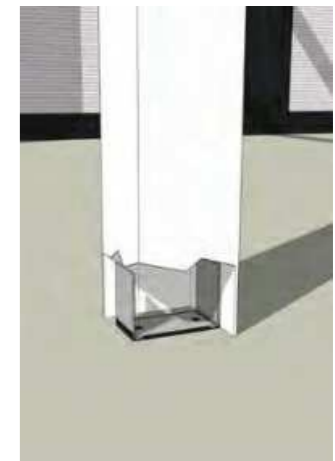

Bestimmen Sie, wie groß Ihr Terrassendach sein soll

Um ein gutes Ergebnis zu erzielen, ist es wichtig, dass Sie vorab festlegen, wie Ihre Terrassenüberdachung aussehen soll. Dies kann durch Ausführen der folgenden Schritte erfolgen. Weitere Optionen wie Dacheindeckung und Farbe werden in dieser Broschüre ebenfalls aufgeführt. Benötigen Sie Beratung oder Unterstützung? Wir können Sie beraten und Ihnen helfen, die perfekte Größe für Ihr Terrassendach zu bestimmen!

Breite

Bestimmen Sie die Breite Ihres Terrassendachs (von der Außenseite der Pfosten aus messen). Berücksichtigen Sie dabei die Tatsache, dass beim Ausmessen ein 90 Grad Winkel beachtet werden muss.

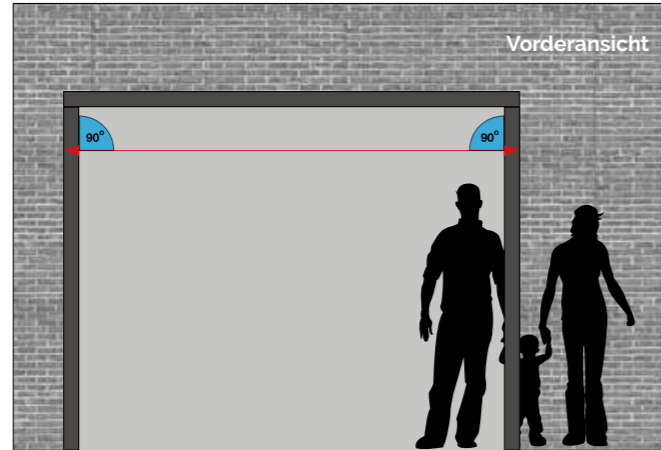

Tiefe

Bestimmen Sie die gewünschte Tiefe Ihres Terrassendachs. Berücksichtigen Sie auch hier, dass beim Ausmessen ein 90 Grad Winkel beachtet werden muss.

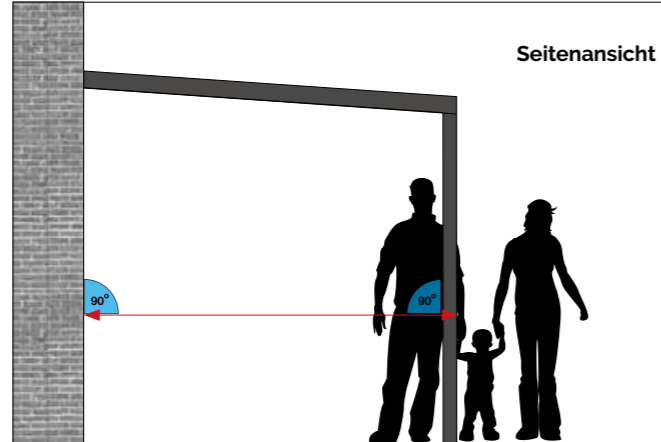

Höhe

Ermitteln Sie die Durchgangshöhe Ihres Daches. Wir empfehlen eine Dachneigung von etwa 8 Grad. Dies entspricht einer Steigung von ca. 14 cm pro Meter.

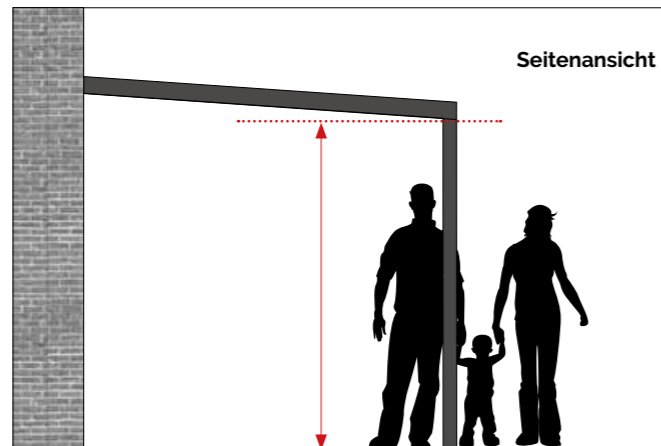

Wahl der Dacheindeckung

Überdachungen werden inklusiv Polycarbonat-Dacheindeckung oder Verbundsicherheitsglas geliefert. Sie wählen Ihre Eindeckung selbst.

Polycarbonat (klar oder matt)

16mm-Doppelstegplatten aus Polycarbonat mit Wabenstruktur (TopX-Struktur). Die Platten haben eine Standardbreite von 98 cm und sind extrem schlagfest. Eigenschaften: Witterungsbeständigkeit, Lichtdurchlässigkeit und Temperaturbeständigkeit. Geeignet für eine Tiefe von 5000 mm.

Optional (Aufpreis):

Polycarbonat OPAL Heatblock-Stegplatten (hitzeabweisend)

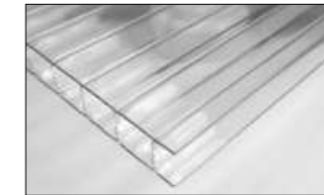

Verbundsicherheitsglas klar

Wenn Sie sich für eine Glas-Dacheindeckung entscheiden, wird Ihre Terrassenüberdachung mit 44,2 Verbundsicherheitsglas (8,76 mm VSG) versehen. Die Aluminium-Konstruktionen der Überdachung mit VSG oder Polycarbonat unterscheiden sich optisch nicht. Jedoch verfügt eine Terrassenüberdachung mit Glas über mehr Sparren und ein extra stabiles Rinnenprofil. Die Plattenbreite ist abhängig von der gewünschten Breite. Standardmäßig wird das Glas als klares Glas geliefert. Geeignet für eine Tiefe von 4000 mm.

Optional (Aufpreis):

Verbundsicherheitsglas matt

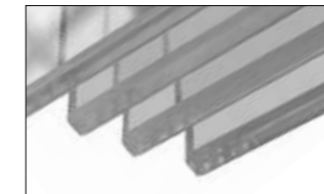

Erhältlich in verschiedenen RAL-Farben

Alle Dächer werden in 5 verschiedenen RAL-Farben geliefert.

Blenden für eine schönere Optik

Die Aluminiumprofile werden mit Blenden versehen und sorgen damit für eine schönere Optik. Die Unterkonstruktionen/Verbindungen haben nur wenige sichtbare Schrauben.

Standardfarben

Die Aluminium-Profile sind Qualicoat-Pulverbeschichtet und in 5 verschiedenen RAL-Farben ohne Aufpreis lieferbar. Die Pulverbeschichtung (Qualicoat) hat eine Stärke von ca. 80µ, was bedeutet, dass sie jahrzehntelang ihre ursprüngliche Qualität behält.



Profile mit Abdeckblenden

Ein Klicksystem sorgt für einfaches Anbringen. Im Gegensatz zu vielen Überdachungsanbietern sind unsere Überdachungen mit Alu-Dachschieben über den Gummidichtungen versehen.

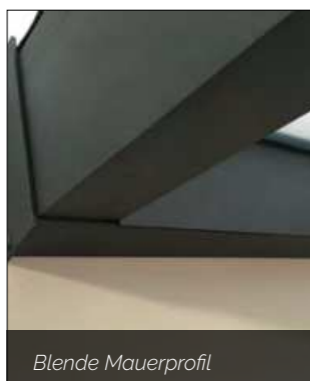

Blende Mauerprofil



Blenden für die Oberfläche / Alu-Dachschieben

Starke Querträger

Die Dicke des Aluminiums garantiert eine extrem robuste Konstruktion.

Integrierter Wasserablauf

Das Regenwasser wird nicht sichtbar über die innenliegende Dachrinne abtransportiert. Der Wasserablauf kann entweder ober- oder unterirdisch gestaltet werden.

Integrierter Wasserablauf

Stabil dimensionierte Pfosten (111 mm x 111 mm) fangen das Gewicht zum Garten hin über einen Längsträger auf, der gleichzeitig als Regenrinne fungiert. Das Regenwasser wird nicht sichtbar über die innenliegende Dachrinne abtransportiert. Ebenso legen Sie fest, an welcher Stelle des Pfostens das Regenwasser wieder ausgeleitet wird. Das Fallrohr ist in einem der Pfosten integriert.

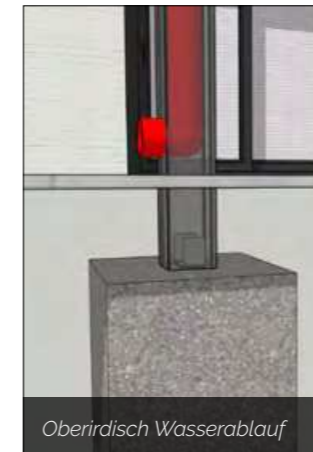

Oberirdisch Wasserablauf



Querschnitt Wasserablauf

Starke Querträger

Die Querträger haben Profile von ca. 60 mm x 125 mm. Die Dicke des Aluminiums bietet eine extrem robuste Konstruktion. Die Unterkonstruktionen/Verbindungen haben durch innenliegende und engliegende Komponenten nur wenige sichtbare Schrauben.



Querschnitt Querträger



Extrem starke Konstruktion

Zierleiste Rinnenprofil

Bestimmen Sie selber die Optik Ihrer Terrasseüberdachung und wählen Sie zwischen 3 verschiedenen Rinnenblenden.



Rund



Klassisch



Gerade

Terrassendächer | TR Kombi-Rinne

Für eine Spannweite bis zu 6 Metern auf zwei Pfosten



Größere Spannweite

Mit einer erhöhten Rinne (Statikprofil unter Rinne montiert) kann eine größere Spannweite zwischen zwei Pfosten realisiert werden.

Impression Statikprofil + Rinnenprofil (Kombi-Rinne) in RAL 9005



Bestellprozess Kombi-Rinne

Bei einigen Standardabmessungen (siehe Preistabellen) ist es möglich, das Dach mit einem Pfosten weniger zu bestellen. In diesen Fällen können Sie das Dach mit einer Kombination aus Rinnen- und Statikprofil montieren. Dies ermöglicht eine größere Spannweite zwischen zwei Pfosten.

Standardfarben

- RAL9005st (Schwarz Struktur)
- RAL7016st (Anthrazit mit Struktur)
- RAL9007st (Graualuminium mit Struktur)
- RAL9006st (Weißaluminium mit Struktur)
- RAL9016 (Verkehrsweiß glänzend)

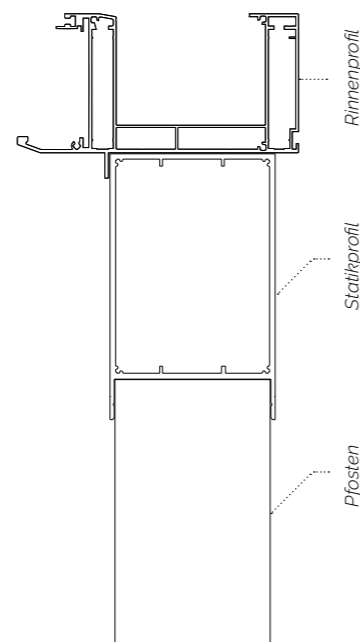

Terrassendächer | TR

Inspiration



TR15 mit Polycarbonat



TR15 mit einer FW300 Seitenwand

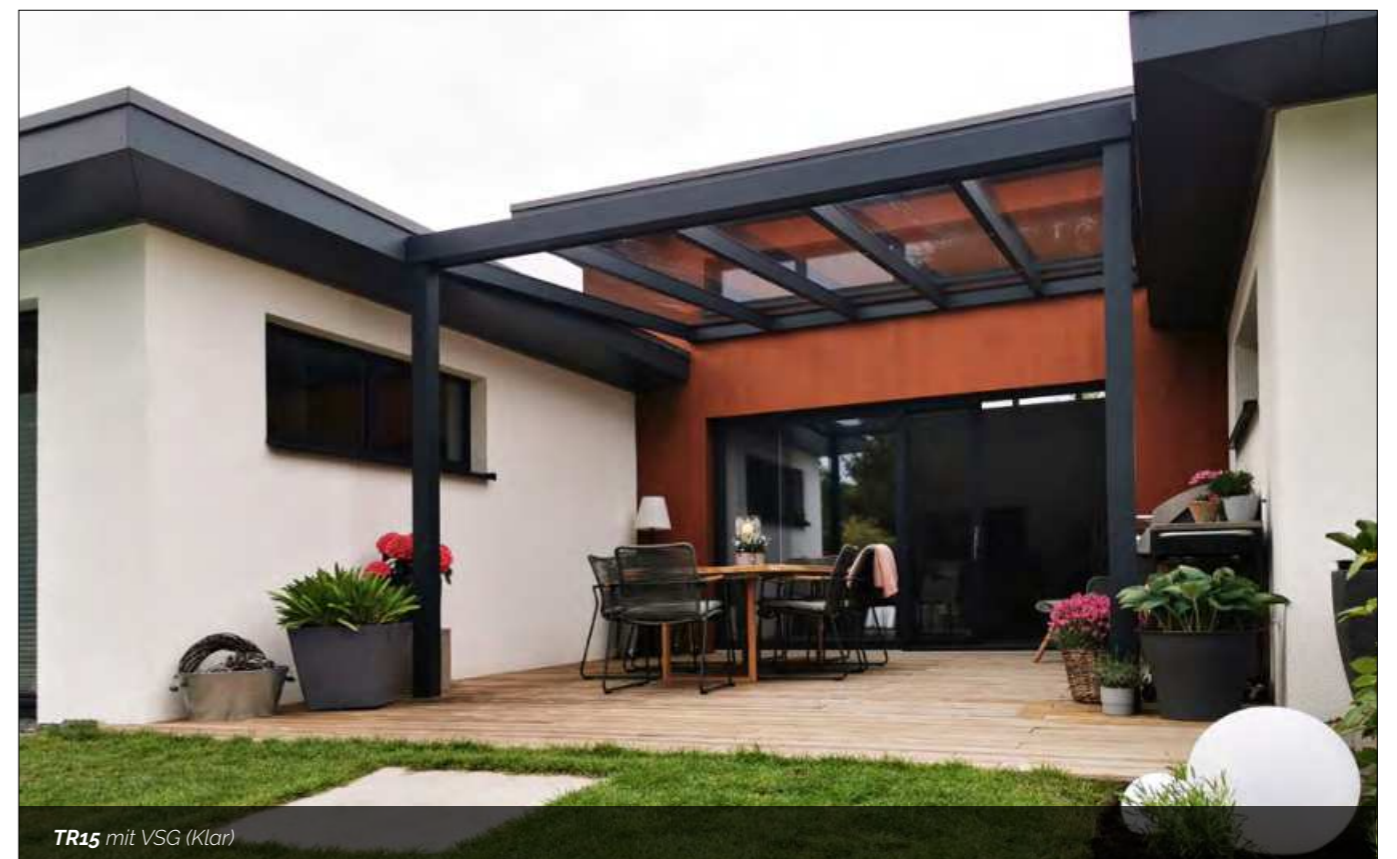

TR15 mit VSG (Klar)



Endkappe Rinnenprofil TR15



TR15 mit VSG (Klar)



TR15 mit LED Beleuchtung



TR15 mit unterschiedlichen Tiefen



TR15 mit VSG (Klar)



TR15 mit VSG (Klar)



TR15 mit Polycarbonat (Klar)



TR15 mit Polycarbonat (Opal)



TR15 mit Polycarbonat (Reflex Pearl)



Festelemente | FW100

Allgemeine Informationen FW100

FW100: Einfaches Selbstbau-System

Mit Profilsystemen FW100 für Festelemente lassen sich Überdachungen problemlos mit einer geschlossenen Seite oder einem Seitenkeil (*Dreieck*) versehen. Auf den folgenden Seiten finden Sie weiteren Festwandsysteme (*FW200 & FW300*).

Festelemente

Mit unseren Profilsystemen für Festelemente lassen sich unsere Terrassendächer passgenau mit einer geschlossenen Seite oder einem Seitenkeil (Dreieck) versehen.

01

FW100

- Einfaches Selbstbau-System
- Profile müssen selbst zugeschnitten werden
- Nur in Verbindung mit Polycarbonat erhältlich
- Kostengünstig
- Sie bauen die Seitenwand selbst ein



Beispiel Seitenkeil FW100 1 Element

In dem Dreieck der oberen Seite Ihrer Terrassenüberdachung, können Sie einen Seitenkeil einsetzen. So erhalten Sie einen Sichtschutz und vermeiden eine längere Sonneneinstrahlung. Außerdem schützt dieses Dreieck Ihre Terrasse vor Wind und Regen.

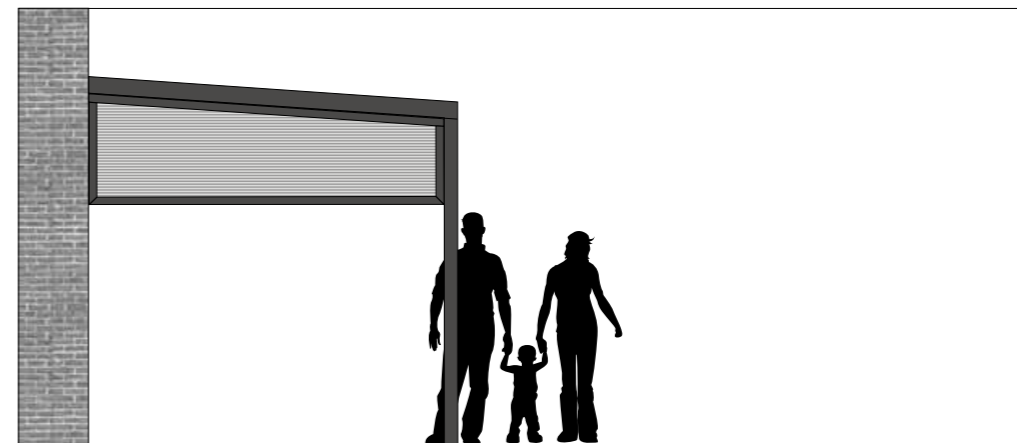

Beispiel Seitenwand FW100 mit zwei Sprossenprofilen

Im Gegensatz zum Seitenkeil ist in diesem Fall die ganze Seite geschlossen. Ideal für noch mehr Privatsphäre und als Schutz vor Wind, Regen und direkte Sonneneinstrahlung.

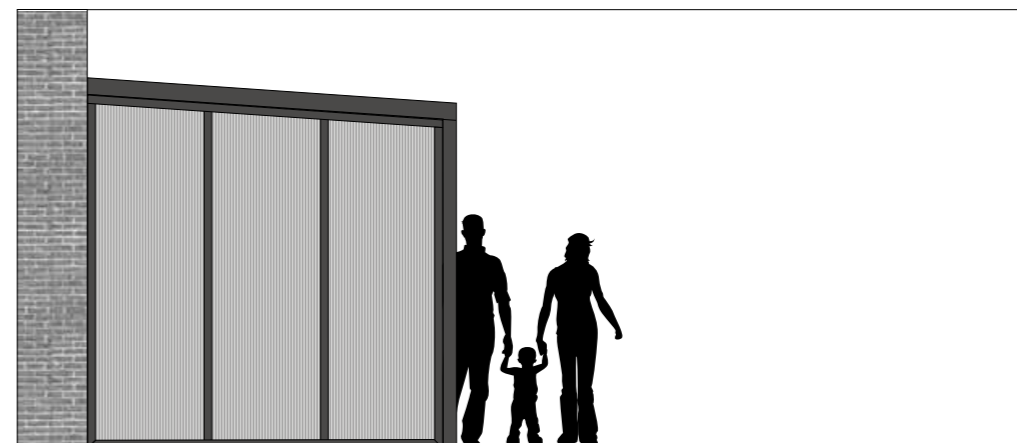

Auch sehr gut als Trennwand geeignet

Das Profilsystem FW200 eignet sich auch hervorragend als Trennwand in verschiedenen Innenanwendungen.

Sehr robust und winddicht

Die Kombination unserer stabilen Aluminiumprofile mit Glas schafft eine robuste, winddichte Konstruktion.

02

FW200

- Festwand mit vier 90 Grad Winkeln
- Profile werden von uns maßgefertigt
- Erhältlich in Kombination mit Polycarbonat oder Glas
- Sie bauen die Seitenwand selbst ein!
- Kann auch an der Seite eines Daches (unter einem Seitenkeil) montiert werden



Beispiel Festwand FW200 mit zwei Sprossenprofilen

Die Festwand FW200 kann in jeder gewünschten Größe erworben werden. Besonders geeignet als Wand an der Vorderseite des Daches oder unter einem Keil.



Beispiel Festwand FW200 mit zwei Sprossenprofilen

Sie können die FW200 auch verwenden, um die Durchgangshöhe an der Vorderseite eines Daches zu verringern.



Erhältlich in 5 RAL-Farben

Die Seitenwände sind in den gleichen Farben wie unsere Überdachungen erhältlich und passen somit nahtlos zueinander!

03

FW300

- Festwand mit einer schrägen Seite
- Profile werden maßgefertigt
- Erhältlich in Kombination mit Polycarbonat oder Glas



Festelement FW300 (Seitenwand) "Premium" - Rahmenprofil mit einer schrägen Seite

Die Festwand FW300 ist in jeder gewünschten Größe erhältlich und fügt sich nahtlos in Ihr Terandendach ein.



Festelement FW300 (Seitenkeil) "Premium" - Rahmenprofil mit einer schrägen Seite

Sie können die FW300 auch als Seitenkeil für eine Schiebewand verwenden.





FW300 mit 3 senkrechten Sprossen



FW300 mit 2 senkrechten Sprossen



FW100 mit Polycarbonat



FW300 Seitenkeil (schräge Oberkante)

Schiebewand mit Alu-Rahmen

Die Glasscheiben sind in einem Rahmenprofil aus Aluminium eingefasst. Die Elemente sind abschließbar und die Schieberichtung ist nach Wunsch konfigurierbar.

Standardmäßig wird mit 10 mm Glas geliefert!

Alle unsere Schiebewände sind mit extra starkem 10 mm Glas ausgestattet.

Schiebewände

Mit horizontalen Schiebewänden werden Terrassendächer oder Balkone zu nicht-thermisch getrennten Kaltwintergärten umgewandelt. Gestalten Sie Ihre Terrassenüberdachung zu einer gemütlichen Glasoase, die zum Verweilen einlädt.

Die Glasscheiben laufen in einem Rollwagen auf Schienen. Nebeneinander schließen sie leicht überlappend die ganze Fläche ab. Beim Schließen werden die Flügel über Mitnehmer automatisch wieder in die richtige Position geführt.

Durch ihren modularen Aufbau und die große Anzahl von Anschlußprofilen sind viele Einbaumöglichkeiten realisierbar. Sämtliche Beschläge und Griffteile werden aus verschleiß- und wartungsfreien Materialien geliefert. Laufschiene: 2-fach, 3-fach, 4-fach.



Schließung - SW150



Querschnitt

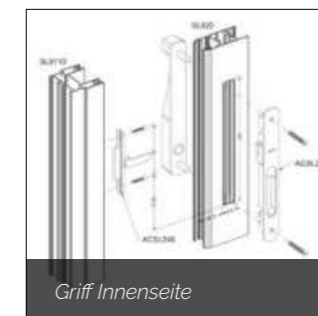

Griff Innenseite



Griff Außenseite

Varianten

Es gibt viele verschiedene Möglichkeiten, Ihre Schiebewand zu gestalten. Mit Ihrer Bestellung geben Sie die Größe der Schiebewand und die Anzahl der Schiebeelemente (Flügel) an. Die Position des Hauptflügels und der einzelnen Elemente werden gemäß Ihrer Vorgabe vorbereitet.

Bitte beachten Sie: Die folgende Kombination von 3 Schienen / 3 Elemente dient als Beispiel. Ausschlaggebend ist die Vorgabe Ihrer Bestellung.

Weitere Varianten (von innen gesehen)

Typ 2/2 (2 Schienen / 2 Elemente)



Typ 3/3 (3 Schienen / 3 Elemente)



Typ 2/4 (2 Schienen / 4 Elemente)



Typ 3/6 (3 Schienen / 4 Elemente)



Aussen

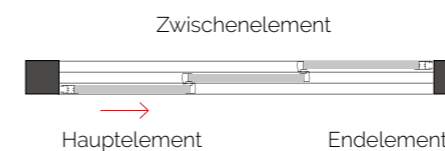

Innen

Vollglas-Schiebesystem (Flügelgewicht < 80kg)

Diese Horizontale Schiebewand mit 10 mm Einscheiben-Sicherheitsglas bietet eine optimale Sicht nach außen. Die Glasscheiben werden symmetrisch geliefert. Erhältlich als Basismodell ohne Mitnehmer oder inkl. doppelseitiger Mitnehmerfunktion mit Hakenverschluss. Ausgestattet mit höhenverstellbarer Laufrolle.



Viele Varianten Möglich (von innen gesehen)

3-spurige Schiene



Typ 3/3 (3 Schienen / 3 Elemente)

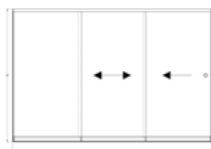

Typ 3/6 (3 Schienen / 6 Elemente)

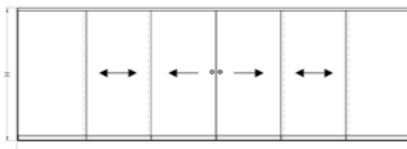

Bitte beachten: Ab 6500 mm sind die Schienen zweiteilig.

4-spurige Schiene



Typ 4/4 (4 Schienen / 4 Elemente)

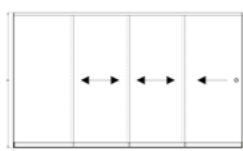

Typ 4/8 (4 Schienen / 8 Elemente)

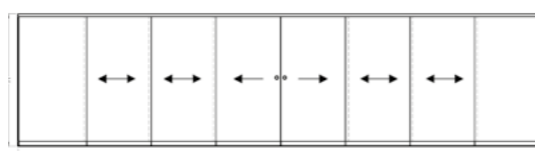

Bitte beachten: Ab 6500 mm sind die Schienen zweiteilig.

5-spurige Schiene



Typ 5/5 (5 Schienen / 5 Elemente)

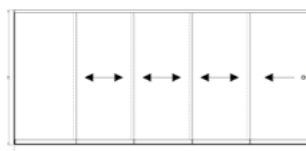

Typ 5/10 (5 Schienen / 10 Elemente)

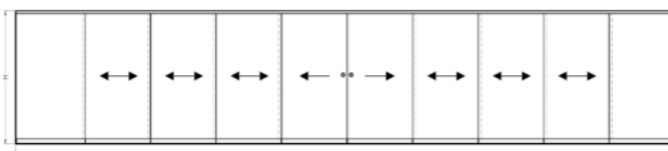

Bitte beachten: Ab 6500 mm sind die Schienen zweiteilig.

Zubehör

Sie können Ihre Schiebewand mit optionalem Zubehör wie Hakenverschlüssen und Griffmuschel ausstatten. Konfigurieren Sie die SW450 nach Wunsch mit zusätzlichen Optionen.



Optional	Hakenverschluss Typ 01	Hakenverschluss Typ 02
Art. 414518		
Seitliches Rahmenprofil L: 3000 mm	Hakenverschluss in Laufwagen	Hakenverschluss auf Griffhöhe

Wählen Sie das gewünschte Maß auf Grundlage von Breite x Höhe und konfigurieren Sie die SW450 mit zusätzlichen Optionen.

Zusätzliche Optionen

- Seitenliche Führungsschiene
- 1-Spurig
- Mitnehmer mit Hakenverschluss in Laufwagen Hauptelement
- Mitnehmer mit Hakenverschluss auf Griffhöhe
- Staubschutzleisten
- Griffmuschel
- Seitliches Rahmenprofil 4-spurig

Schieberichtung

Von innen gesehen befindet sich das Hauptelement (in der Zeichnung rot dargestellt) auf der Innenspur.

Typ 4/4 L: Hauptelement öffnen von rechts nach links

Typ 4/4 R: Hauptelement öffnen von links nach rechts



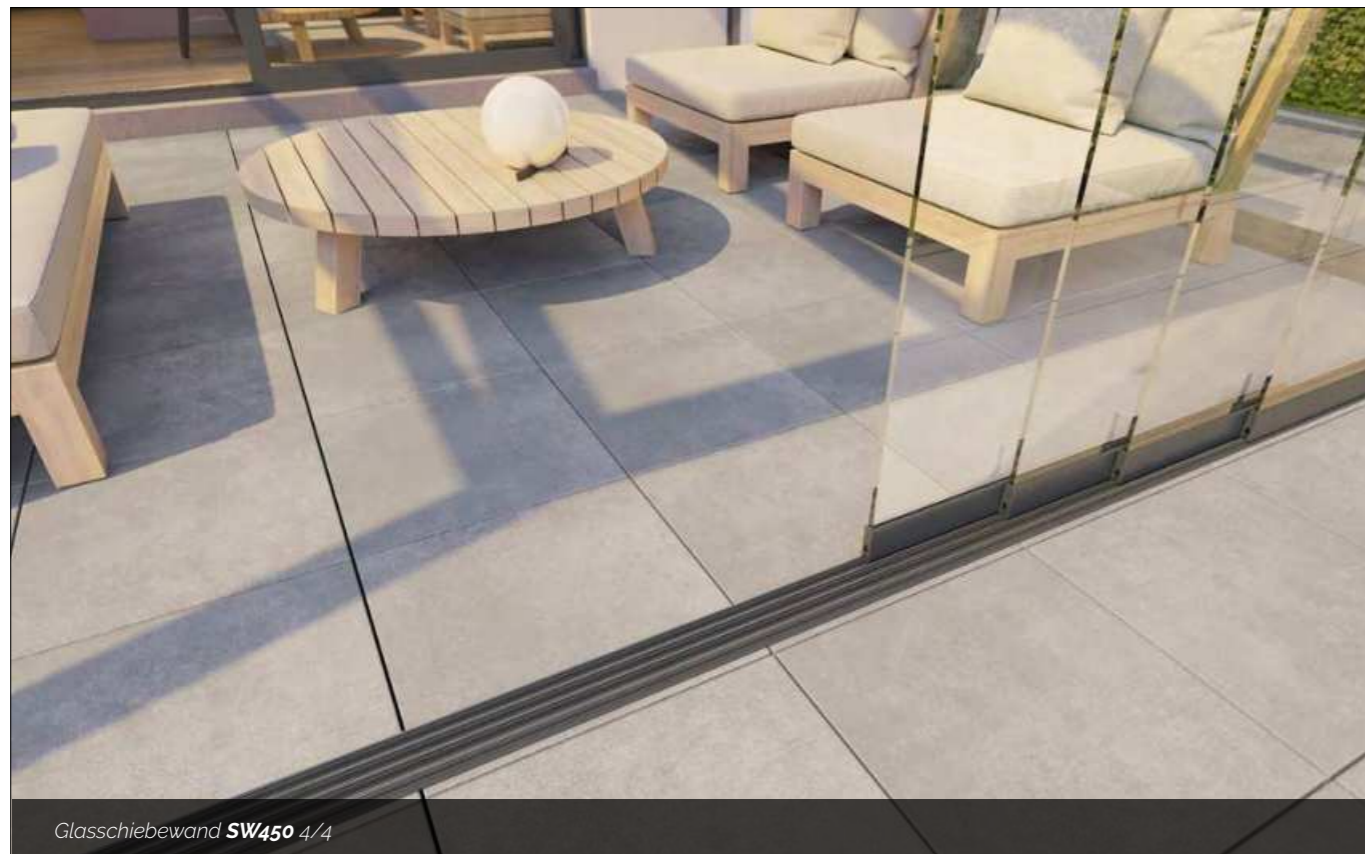

Glasschiebewand SW450 4/4



Griffmuschel SW450



Schiebewand SW150



Glasschiebewand SW450

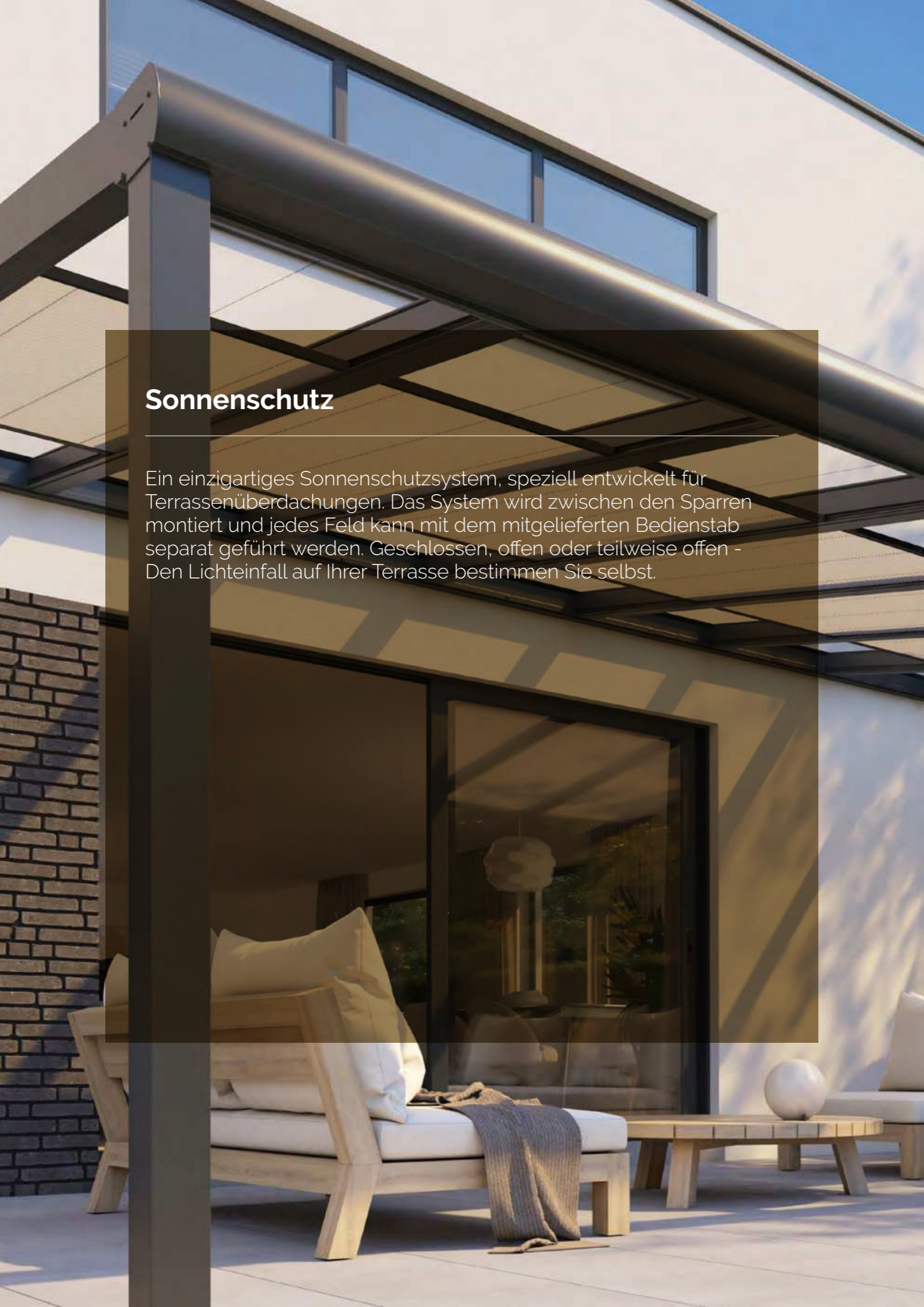

Sonnenschutz

Ein einzigartiges Sonnenschutzsystem, speziell entwickelt für Terrassenüberdachungen. Das System wird zwischen den Sparren montiert und jedes Feld kann mit dem mitgelieferten Bedienstab separat geführt werden. Geschlossen, offen oder teilweise offen - Den Lichteinfall auf Ihrer Terrasse bestimmen Sie selbst.

Sonnenschutz | PL15 MANO

Allgemeine Informationen PL15 MANO



Das System

Das System besteht aus drei Hauptelementen: den Trägerprofilen, den Führungsschienen und der Kassette. Die Aluminiumprofile sind in der gleichen Farbe wie Ihre Terrassenüberdachung erhältlich. So bildet das System mit Ihrer Terrassenüberdachung ein harmonisches Bild.

Bedienungsoptionen

Die Sonnenschutzelemente werden von Hand bedient und können von vorne nach hinten und von hinten nach vorne geöffnet und geschlossen werden. Wir empfehlen, das System bei Nichtgebrauch vollständig (nach oben) einzufahren.

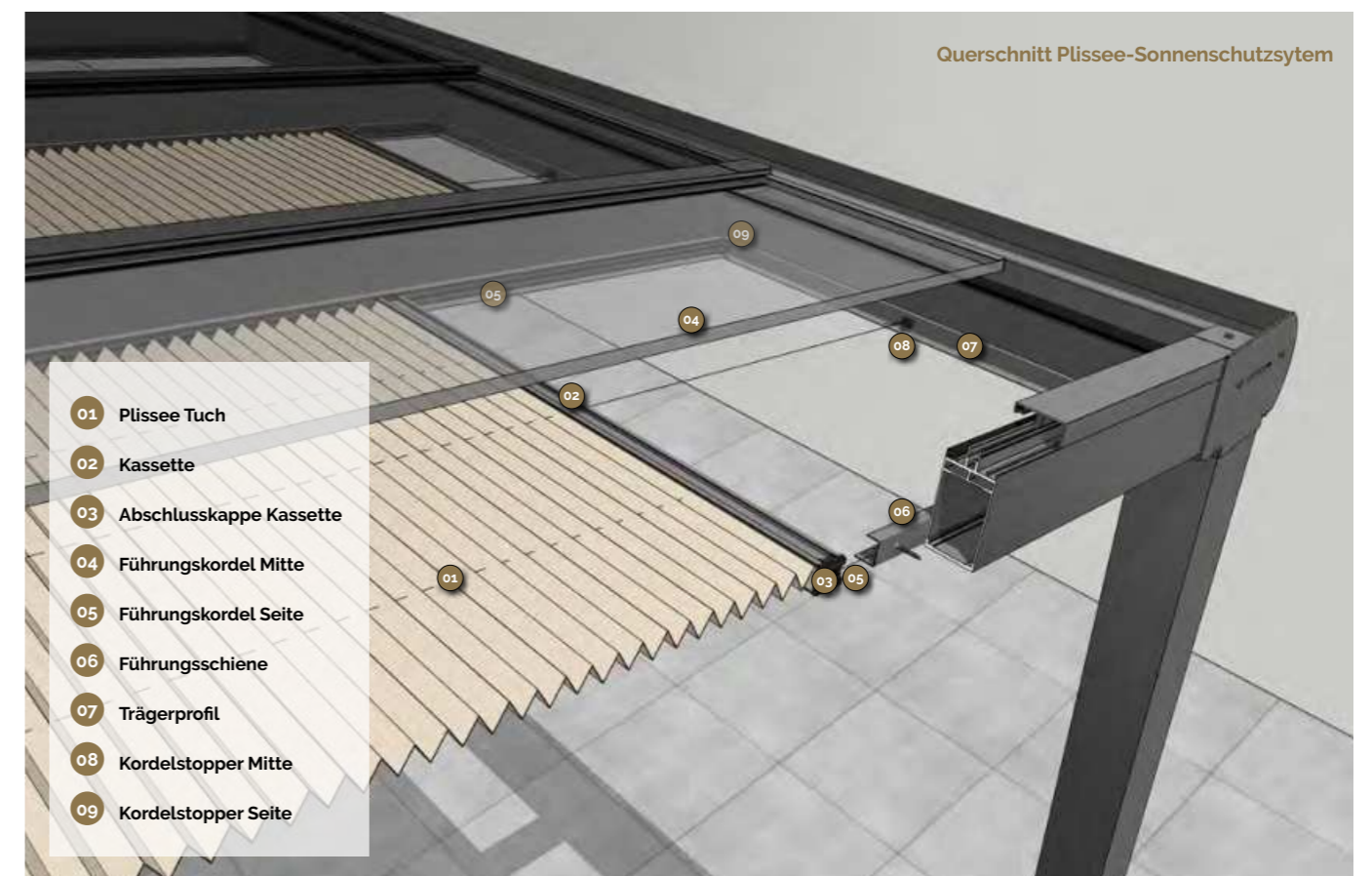
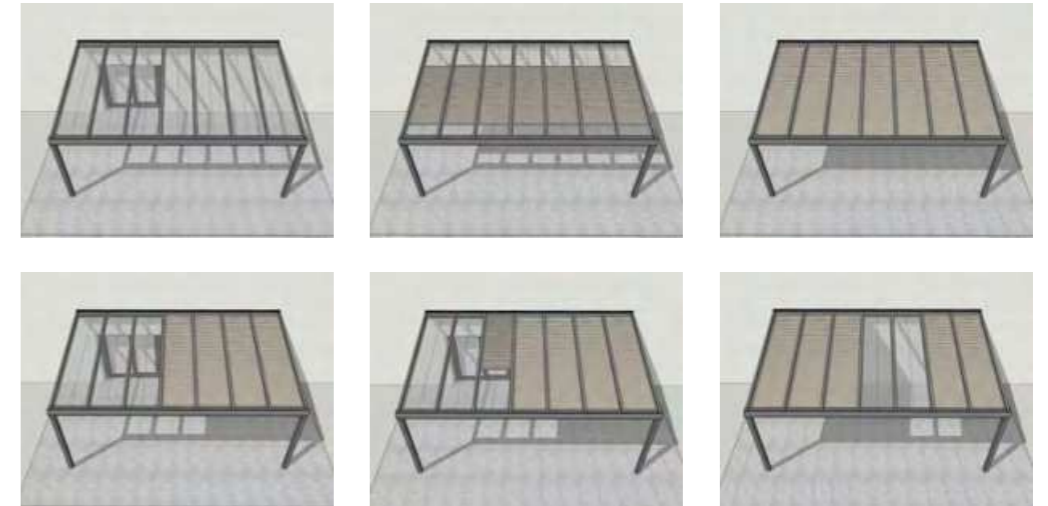

Querschnitt Plissee-Sonnenschutzsystem

- 01 Plissee Tuch
- 02 Kassette
- 03 Abschlusskappe Kassette
- 04 Führungskordel Mitte
- 05 Führungskordel Seite
- 06 Führungsschiene
- 07 Trägerprofil
- 08 Kordelstopper Mitte
- 09 Kordelstopper Seite

Breite

Unsere Plissees können in zwei Breiten bestellt werden: von 600 bis 800 mm und von 801 bis 1000 mm. Bei einer Breite bis 800 mm wird in der Mitte eine sichtbare Kordel verwendet, bei einer Breite zwischen 801 und 1000 mm sind es zwei.

Länge

Die maximale Länge der Plissees beträgt 5000 mm.

Breite 600 bis 800 mm
(1 sichtbare Führungskordel)



Breite 801 bis 1000 mm
(2 sichtbare Führungskordeln)

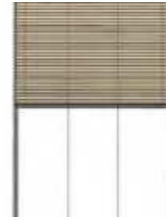

Material: 100% PES / **Gewicht:** 86 gr/m² / **Materialstärke:** 0.16 mm



Aluminium-Profil

Die Aluminiumprofile sind in der gleichen Farbe wie Ihre Terrassenüberdachung erhältlich. So bildet das System mit Ihrem Dach ein Ganzes.

Stoff

Der hochwertige Plisseestoff * unseres Systems ist halbtrensparent und bietet eine gleichmäßige und elegante Lichtoptik. Der Stoff ist in sechs Farben erhältlich und den Außenbereich geeignet. Die reflektierende Seite des Stoffes (*Oberseite*) hat eine Sonnenschutzfunktion.

* **Material:** 100% PES / **Gewicht:** 86 gr/m² / **Materialstärke:** 0.16 mm

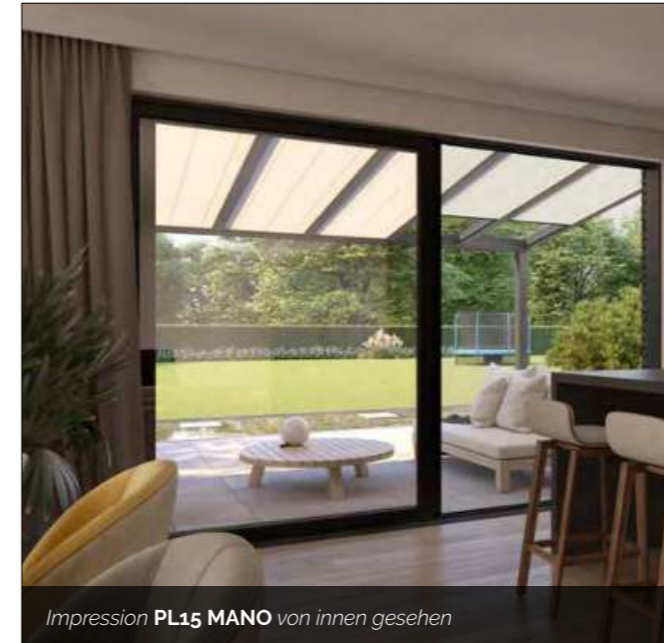

Impression PL15 MANO von innen gesehen



PL15 MANO asymmetrisch geöffnet



PL15 MANO im vollständig geschlossenen Zustand

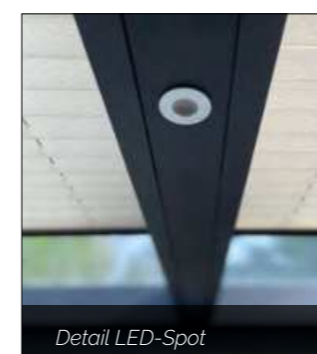

Detail LED-Spot



Detail Kordeldurchführung



Impression PL15 MANO - 7 Felder

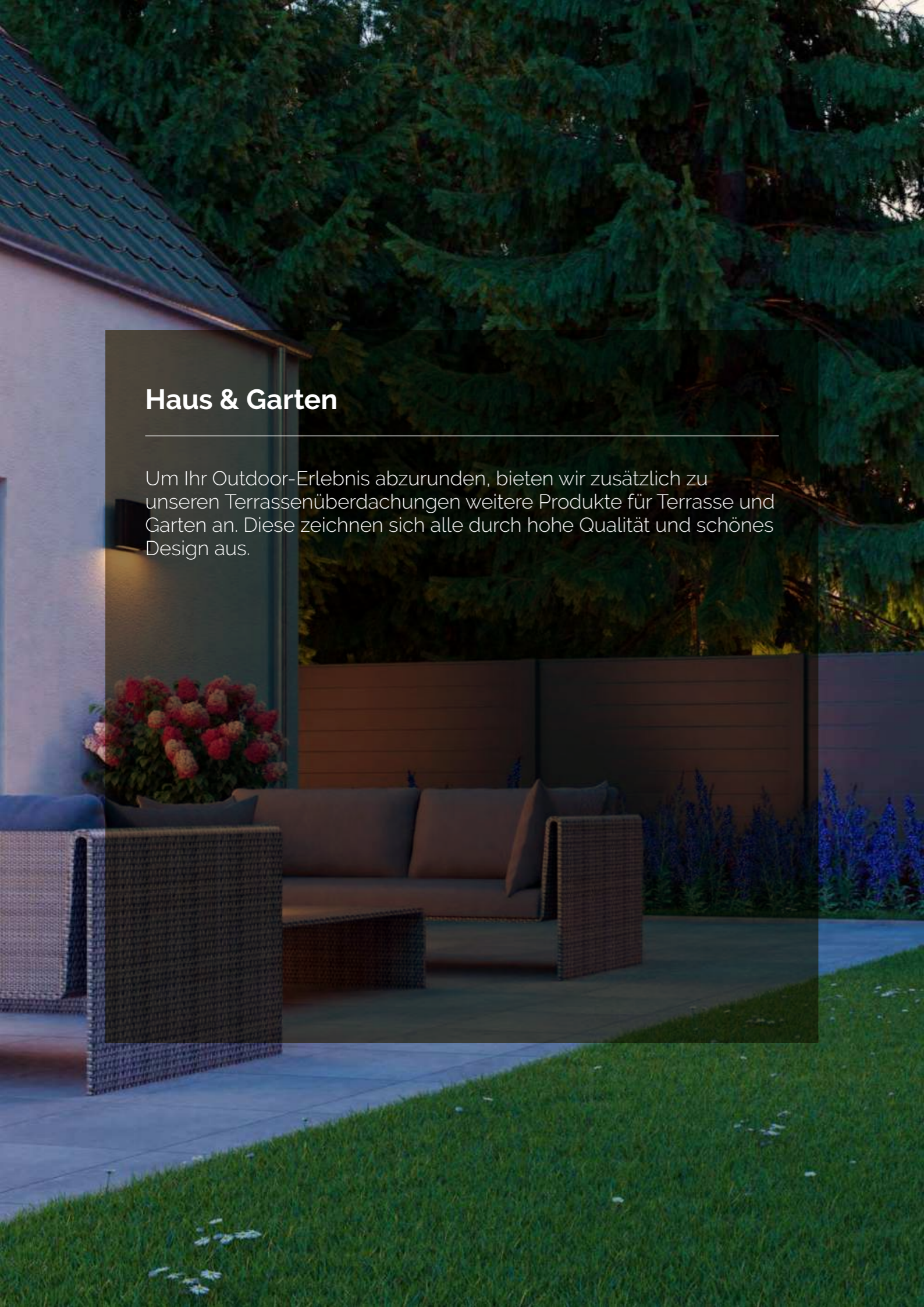

Haus & Garten

Um Ihr Outdoor-Erlebnis abzurunden, bieten wir zusätzlich zu unseren Terrassenüberdachungen weitere Produkte für Terrasse und Garten an. Diese zeichnen sich alle durch hohe Qualität und schönes Design aus.

Haus & Garten | Aluminium-Zaun TW50

Produktinformation



Hinweise

Modulares Profilsystem für wartungsarme Grundstückabtrennungen, Trennwände und Zäune. Einfach selbst zu verarbeiten.

Standardfarben

- RAL9005st (Schwarz Struktur)
- RAL7016st (Anthrazit mit Struktur)
- RAL9007st (Graualuminium mit Struktur)
- RAL9006st (Weißaluminium mit Struktur)
- RAL9016 (Verkehrsweiß glänzend)

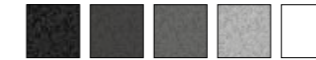

Montage Pfosten

Die Pfosten werden mit einem L- oder U-Profil auf einem stabilen Untergrund befestigt. Die Pfosten können auch in ein Fundament gegossen werden.



Montage Alu U-profil

Die Aluminium-U-Profile werden mit selbstbohrenden Schrauben an den Pfosten befestigt.



Querschnitt TW50

- 01 Alu U-Profil 30/30/30/2
- 02 Abschlussleiste Zaunprofil
- 03 Alu-Zaunprofil
- 04 Pfosten 111x111 mm
- 05 Abdeckkappe 110x110 mm



Anwendungsbeispiele

Die Möglichkeiten mit diesem System sind endlos. Das System wird am häufigsten für Aluminiumzäune verwendet.

Darüber hinaus können Sie die TW50 als Trennwand unter einer TR15 Terrassenüberdachung einbauen.



Wir bevorzugen persönlichen Kontakt. Unser Verkaufs- und Serviceteam steht Ihnen hilfsbereit zur Beantwortung Ihrer Fragen zur Verfügung. Nehmen Sie gerne den Kontakt mit uns auf.

Kontakt Daten

Darscht Überdachungen GmbH
Erwitter Str. 34
59590 Geseke
Deutschland

T 02942 7760498
E info@darscht-ueberdachungen.de
W www.darscht-ueberdachungen.de

Öffnungszeiten
Montag bis Freitag:
08:00 bis 17:00 Uhr

Samstag:
09:00 bis 13:00 Uhr

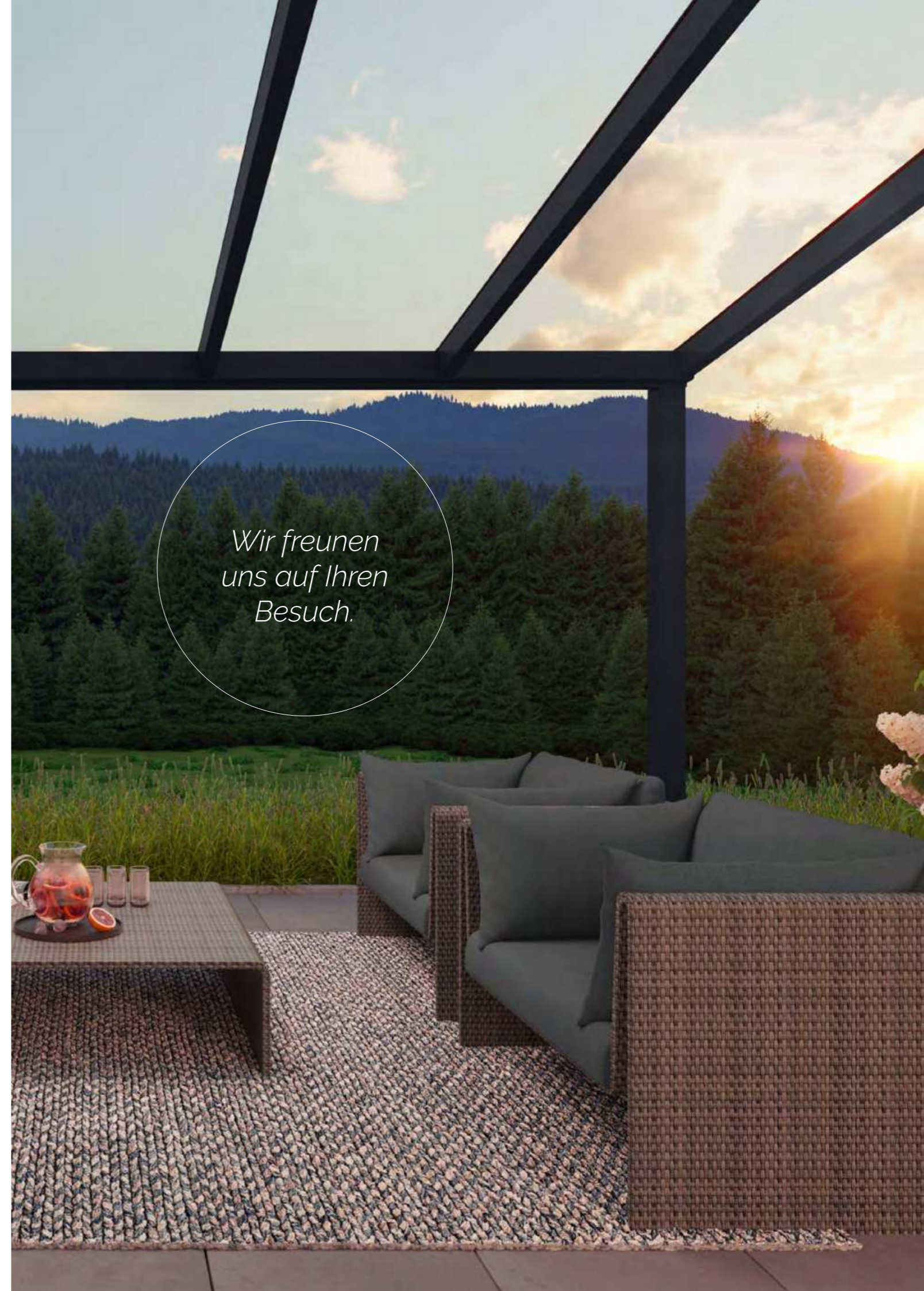
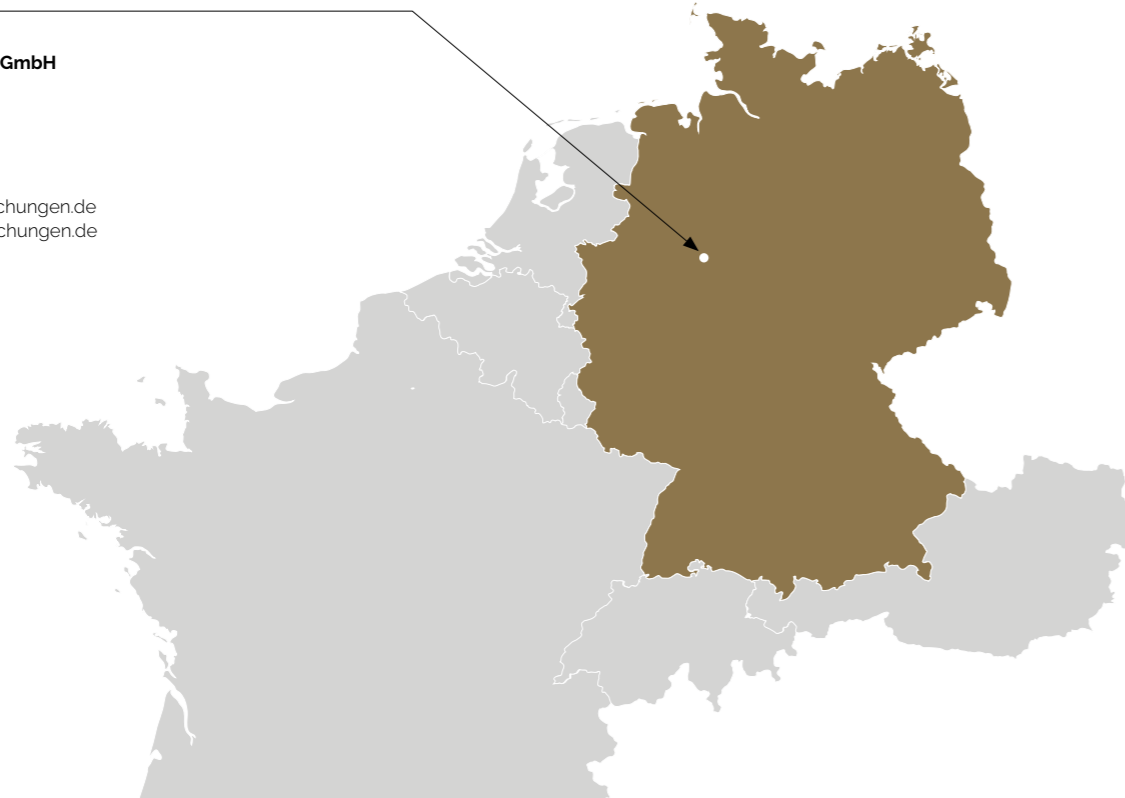

*Wir freuen
uns auf Ihren
Besuch.*

Diese Broschüre wird Ihnen angeboten von:



Ihr Fachmann für Alu-Terrassenüberdachungen, Wintergärten und mehr!

Darscht Überdachungen GmbH
Erwitter Str. 34
59590 GESEKE
DEUTSCHLAND

T 02942 7760498
E info@darscht-ueberdachungen.de
M www.darscht-ueberdachungen.de

